

WYKONAJ DOWOLNE KARTY PRACY UTRWALAJĄCE
POZNANĄ LITERĘ

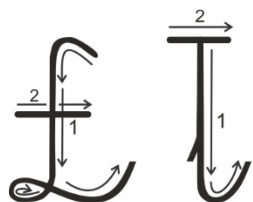

Kaligrafia
www.kolorowe-obrazki.pl
Nauka pisania

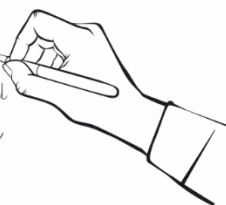

L L

l l

L l L

l L l

L L l l

l l L L

Blank handwriting practice lines consisting of three horizontal lines.

NARZĘDZIA OGRODNICZE

Rozwiąż krzyżówkę. W pionowej ramce znajdziesz odpowiedź na pytanie, kto opiekuje się ogrodem. Dokończ szlaczek z kwiatków.

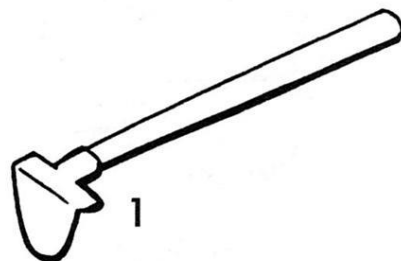
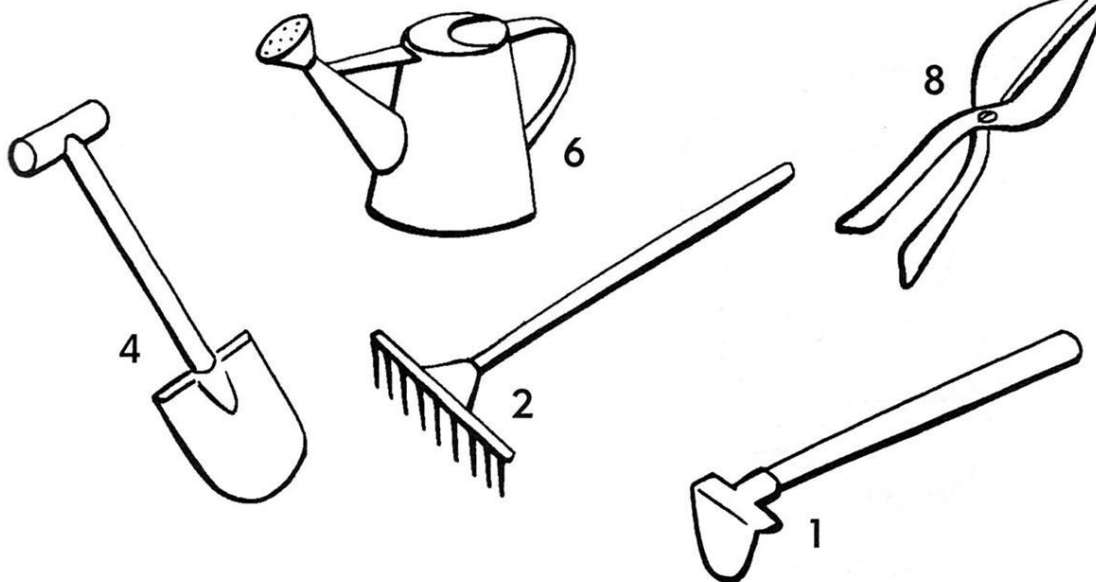
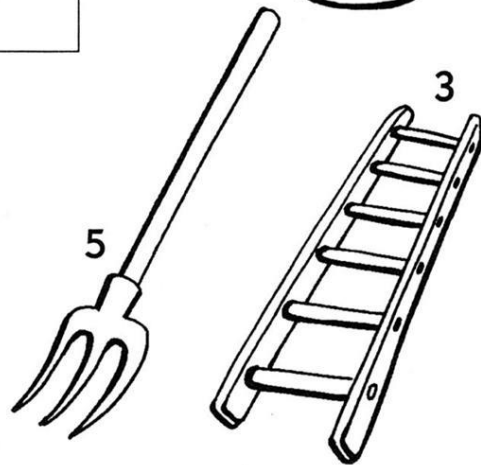
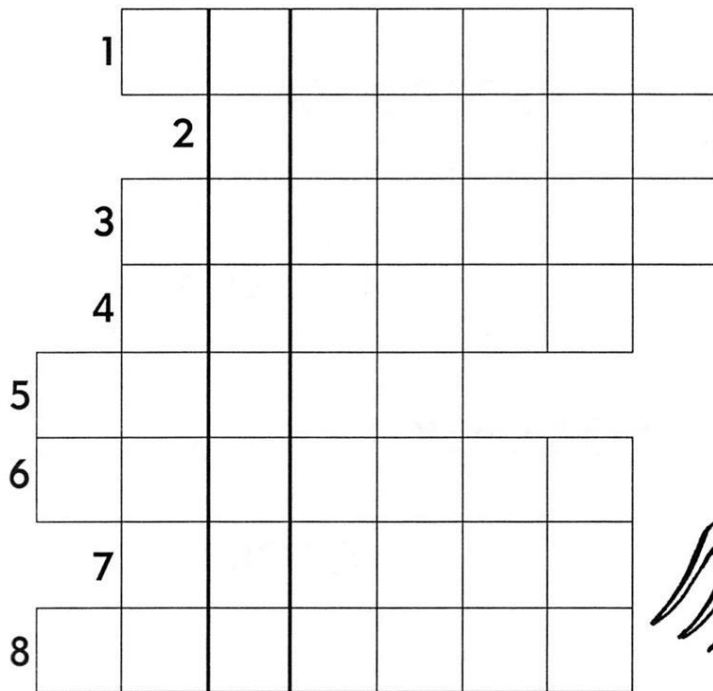

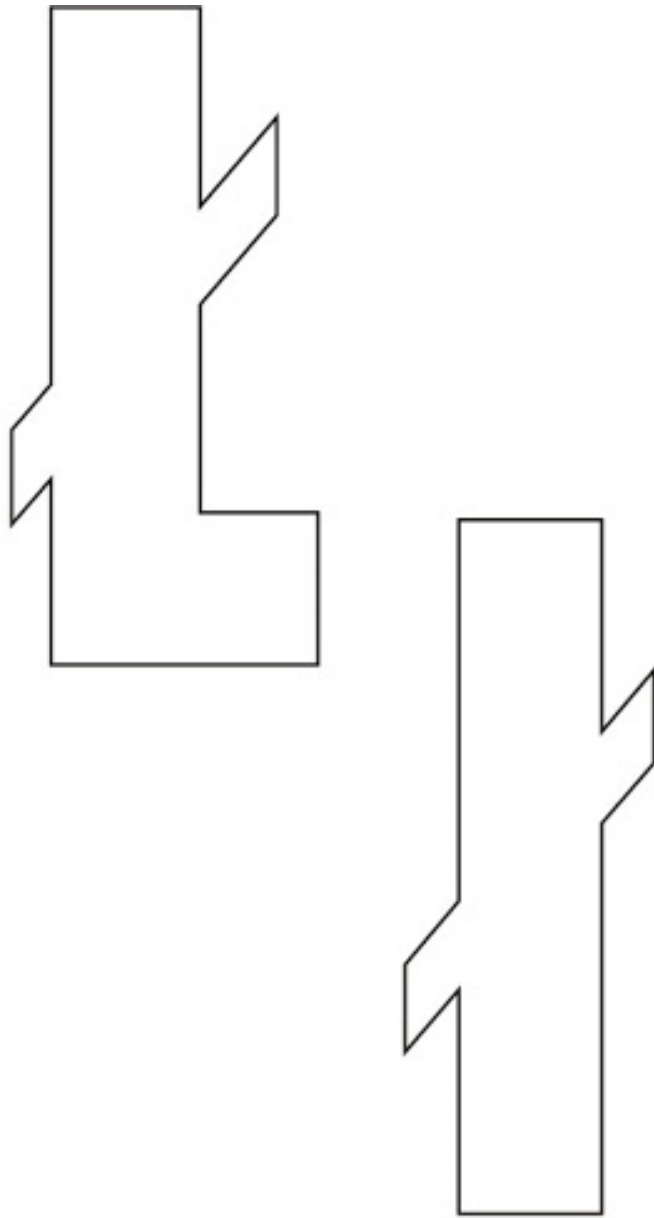

**Wyklej małą i wielką literę ł kulkami
gazet lub papieru.**